

# GRILLES ANTI-INSECTES ET ANTI-VOLATILES

## CARACTÉRISTIQUES DU PRODUIT

Dans l'industrie, et en particulier dans l'industrie alimentaire, il faut respecter des règles d'hygiène strictes. En particulier lorsque l'humidité de l'air est importante, il est nécessaire d'assurer une ventilation naturelle par des ouvrants. Il est donc primordial d'aérer régulièrement les espaces, sans intrusions d'insectes et de petits oiseaux. Il en est de même pour les centres logistiques, supermarchés, entre autres.

Pour éviter ces situations, nous proposons en option les grillages anti-volatiles et anti-insectes montés directement sur nos appareils.

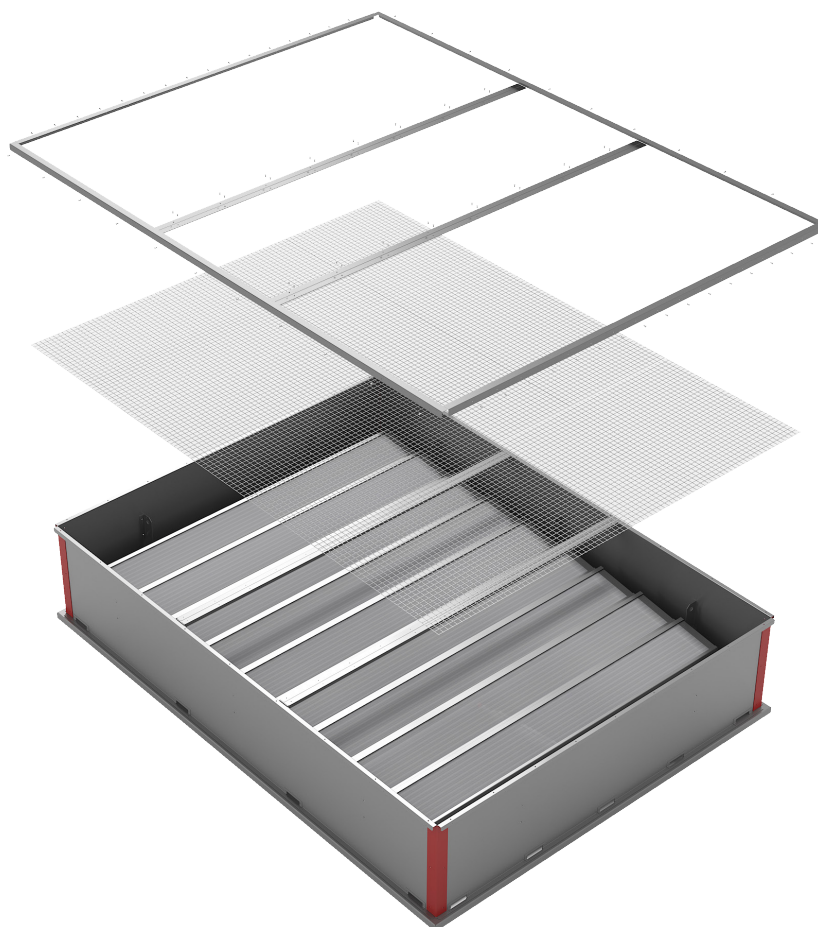

# grilles anti-insectes et anti-volatiles

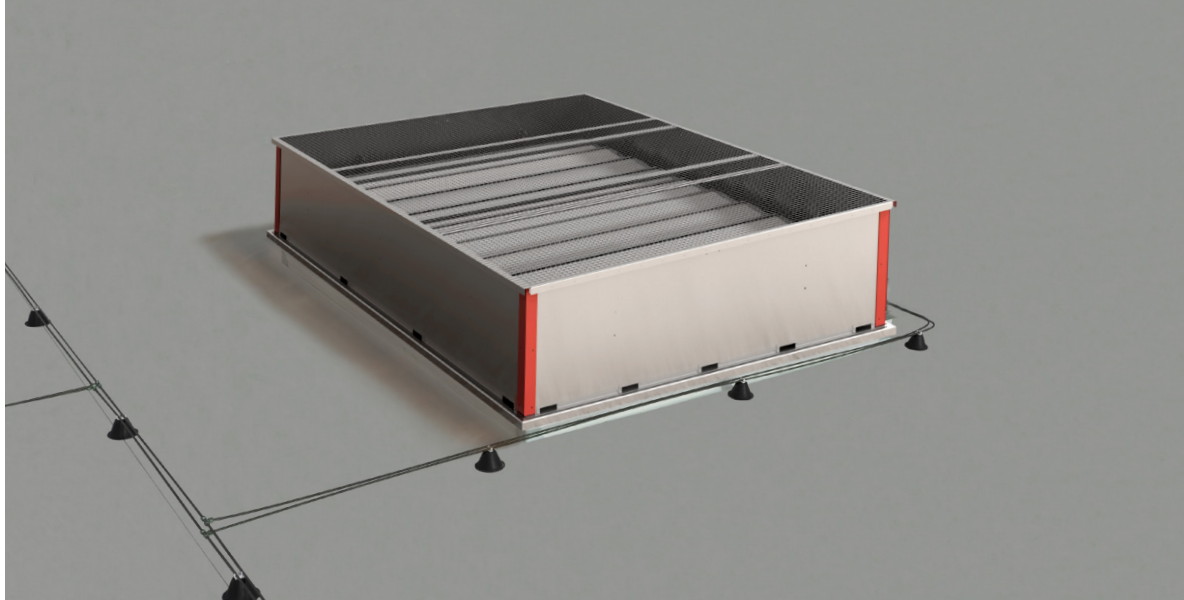

## GRILLE ANTI-VOLATILE

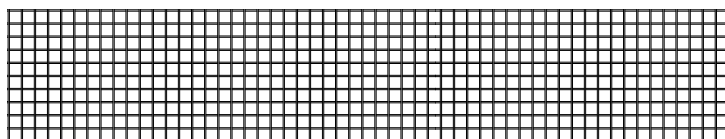

MAILLE 20 X 20 mm

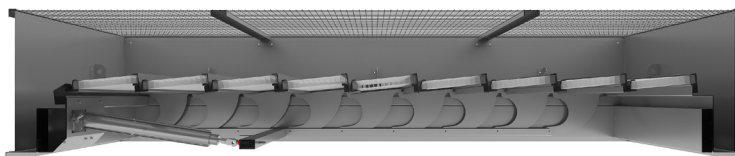

### COUPE S2

Especificaciones del producto: maille soudée galvanisée Ø2 mm.  
Pose à l'extérieur de l'exutoire de fumée. Maille 20x20 mm.

## GRILLE ANTI-INSECTES

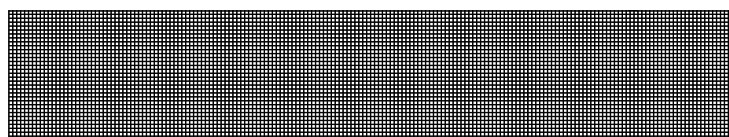

MAILLE 1,1 X 1,35 mm

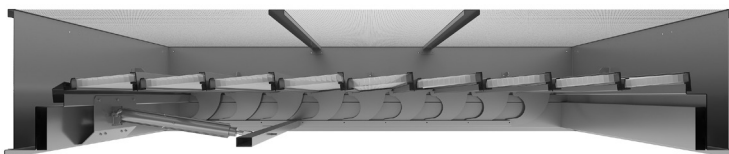

### COUPE S2

Especificaciones del producto: mailles en fils d'aluminium. Pose coté extérieur de l'appareil.

## GRILLE ANTI-VOLATILES

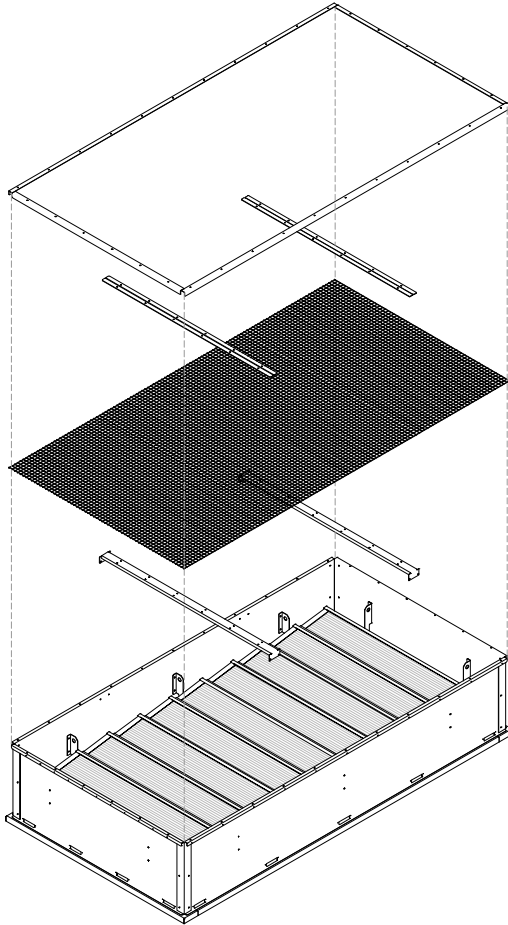

ASSEMBLAGE

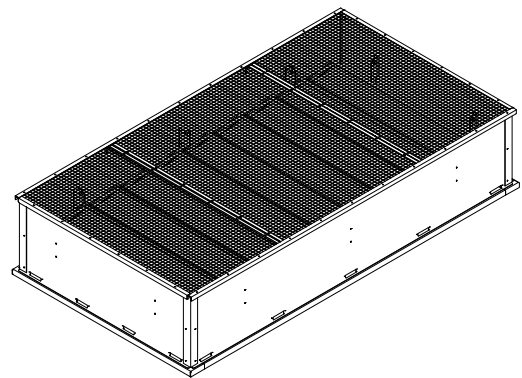

VUE PERSPECTIVE

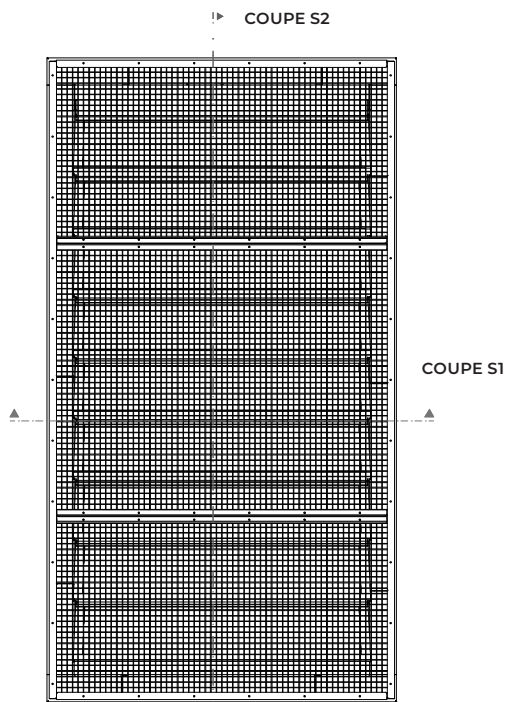

VUE DE DESSUS

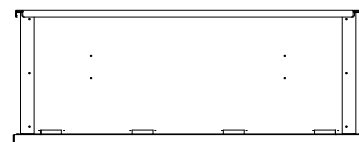

VUE DE FACE

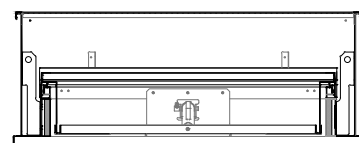

COUPE S1

# GRILLE ANTI-INSECTES

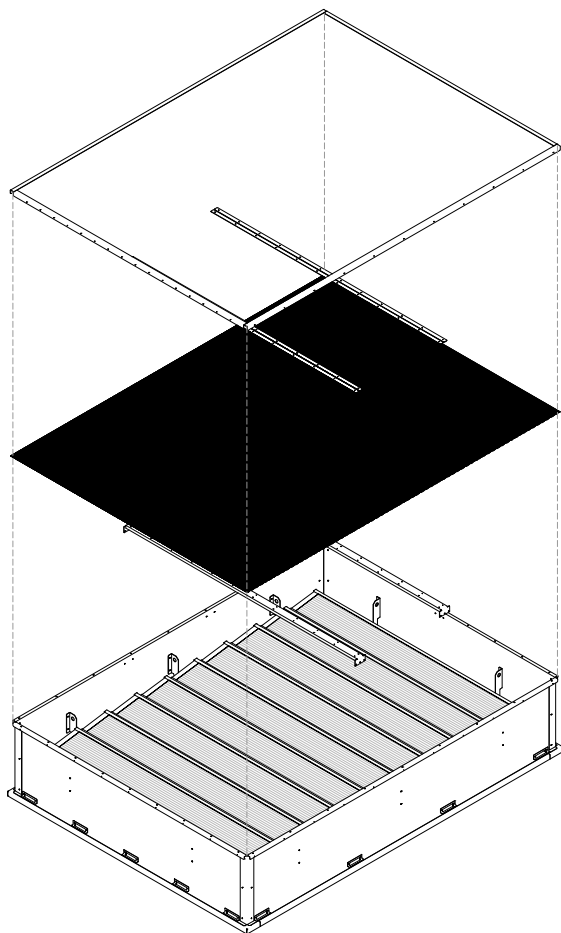

ASSEMBLAGE

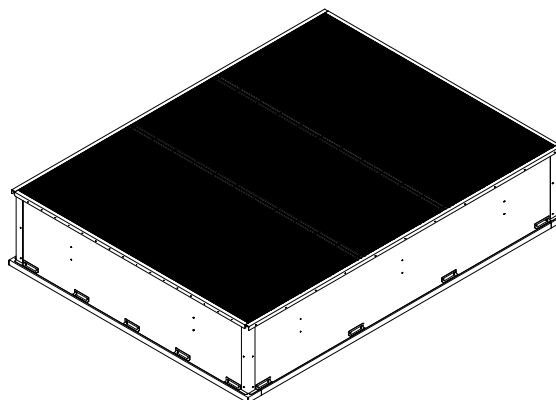

VUE PESPECTIVE

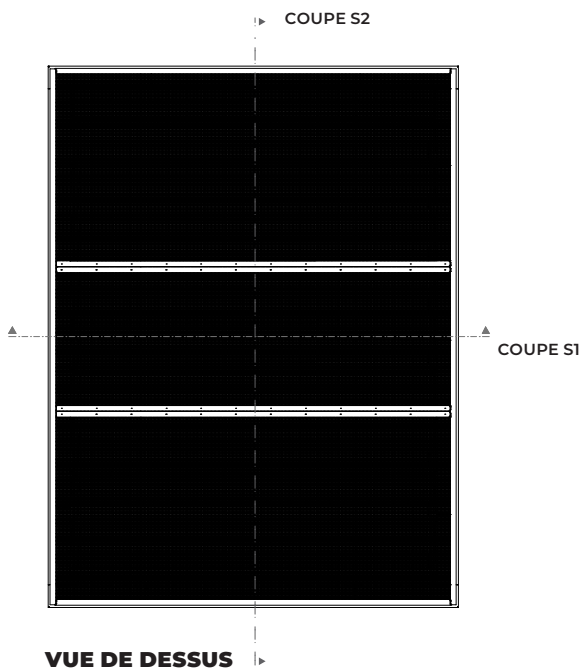

VUE DE DESSUS

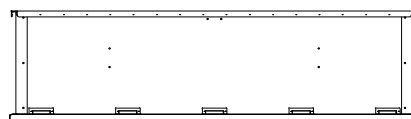

VUE DE FACE

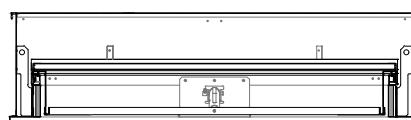

COUPE S1